

Technika liniowa THK

Ośłony maszyn

Zgarniacze mikrocząsteczek

- **ŚWIATOWY PIONIER W PRODUKCJI MECHANIZMÓW TOCZNYCH**
Produkcja w Japonii od 1972 roku. Gwarancja najwyższej jakości i niezawodności.
- **UNIKATOWE ROZWIĄZANIA KONSTRUKCYJNE**
Technika Caged Ball[®] oraz Caged Roller[®] Trzykrotnie dłuższa żywotność, maksymalna dokładność pracy.
- **BOGATE WYPOSAŻENIE DODATKOWE**
Kasety smarujące QZ[®], osłony, uszczelnienia końcowe, system zgarniaczy LaCS[®].

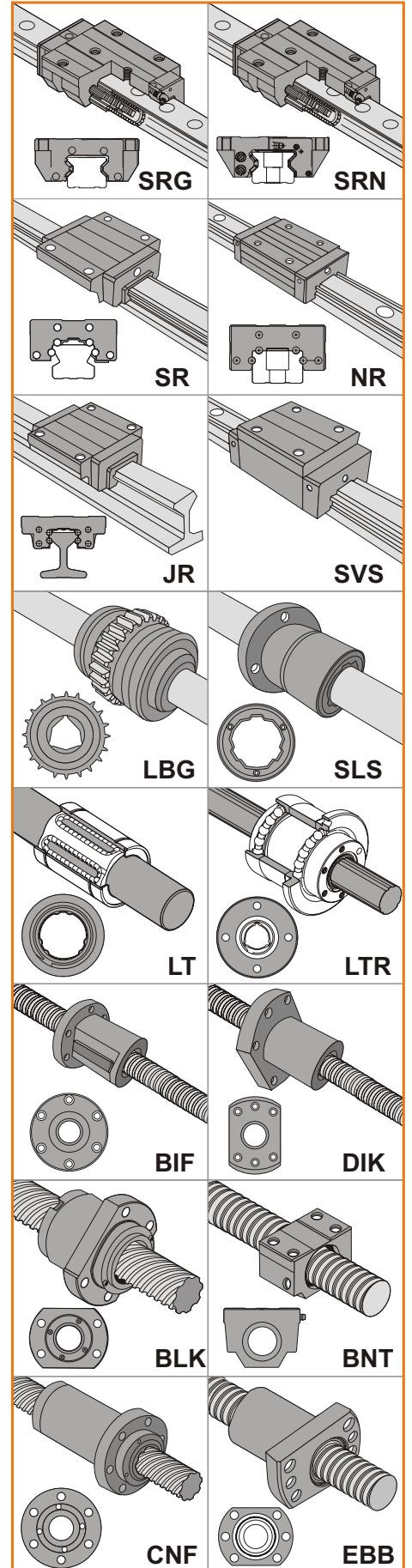
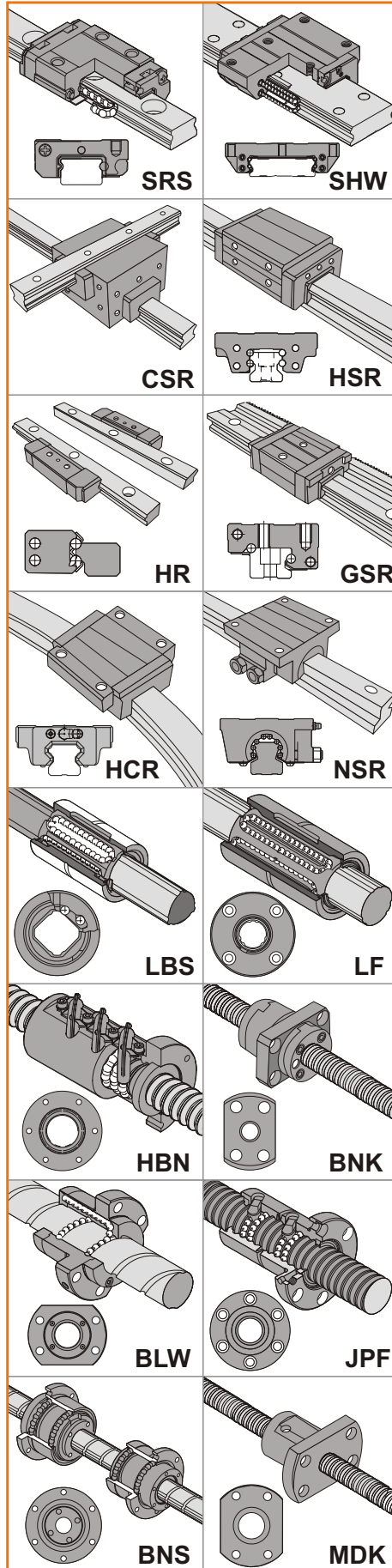
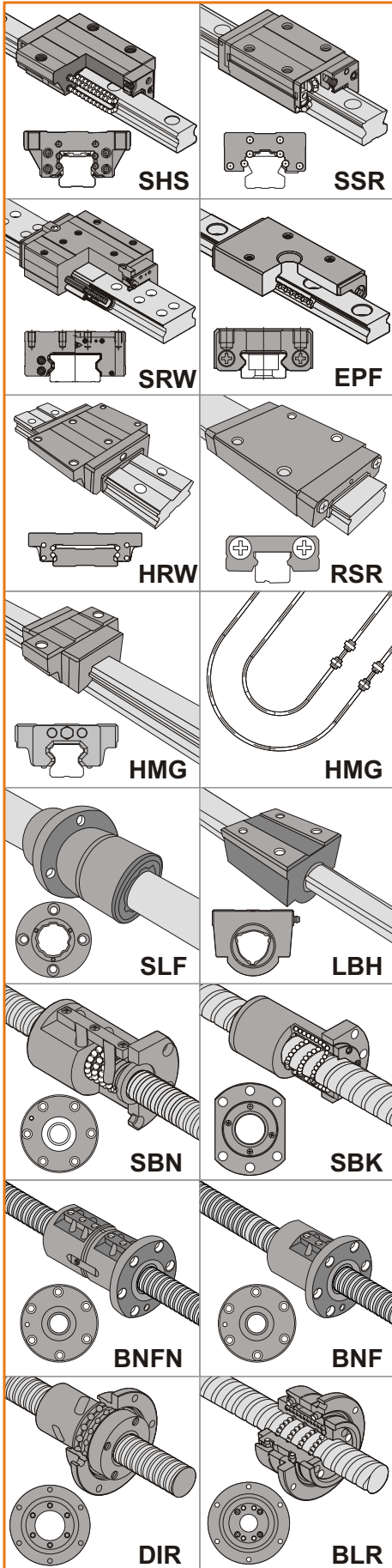

ŁOŻYSKA, OSIE LINIOWE, SMARY, OSŁONY METALOWE

44-190 Knurów • Thomasa Wilsona 24A • Tel. +48 (32) 42 06 721 • Fax: +48 (32) 42 06 708 • e-mail: thk@hennich.pl • www.hennich.pl

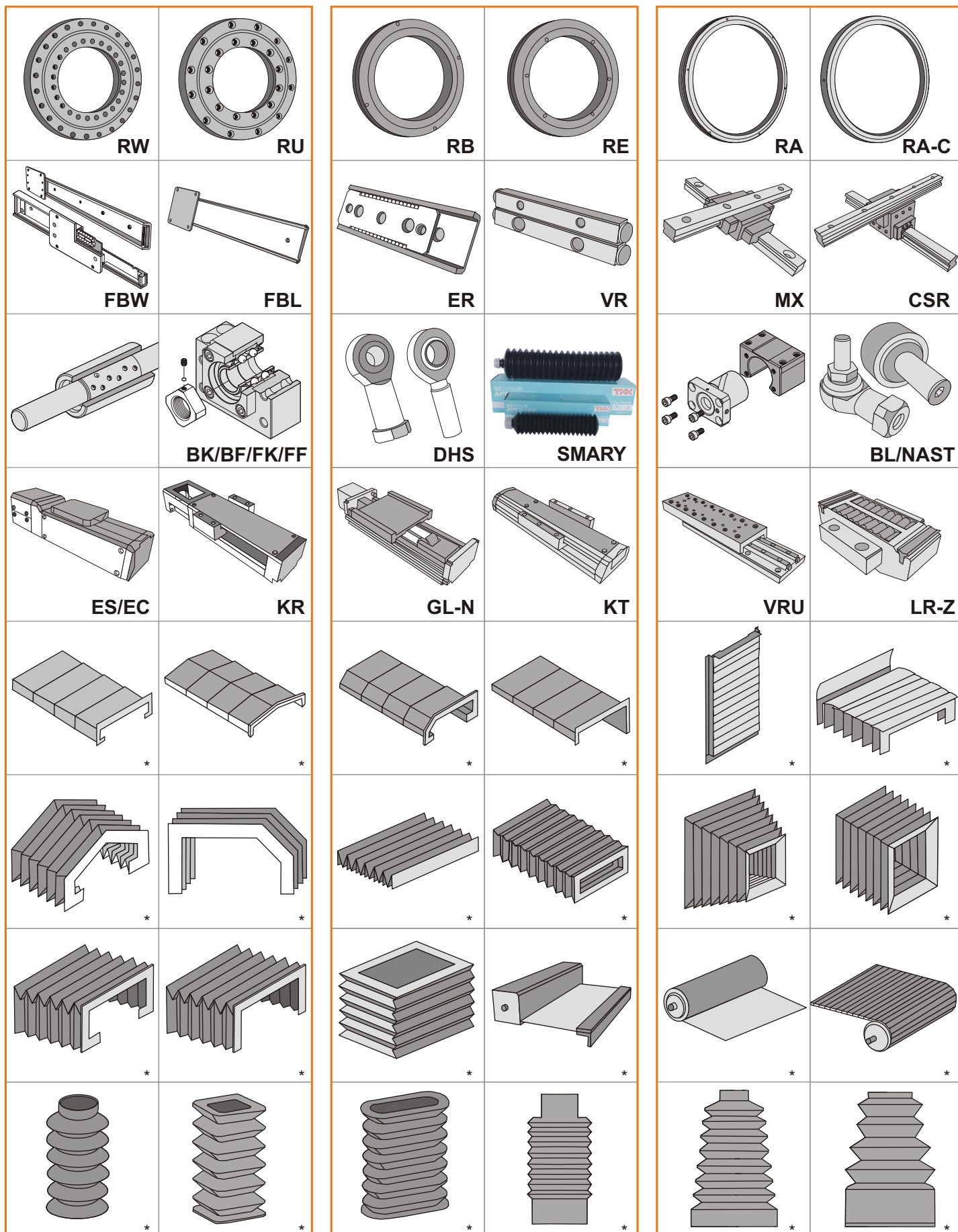

* Osłony wykonywane również na indywidualne zamówienie klienta

MIESZKI OSŁONOWE, ZGARNIACZE MIKROCZĄSTECZEK

Doradztwo techniczne • Własny magazyn • Usługi montażowe i regeneracyjne • Wykonania na indywidualne zamówienie klienta • Wyposażenie dodatkowe

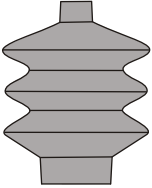
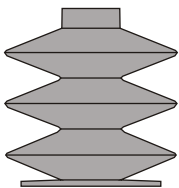
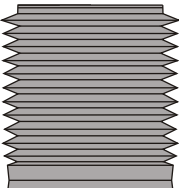
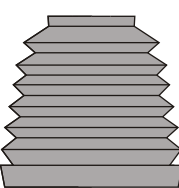
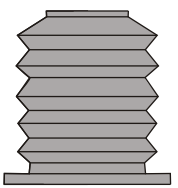
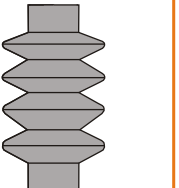
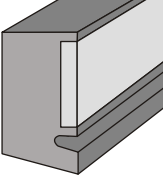
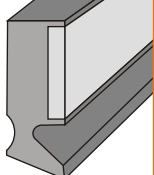
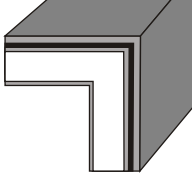
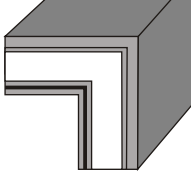
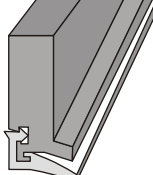
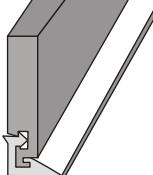
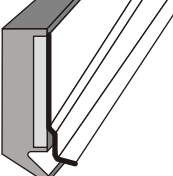
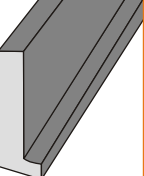
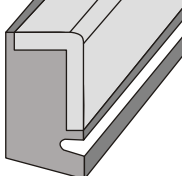
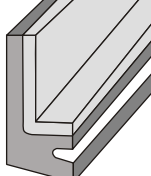
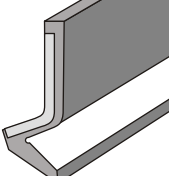
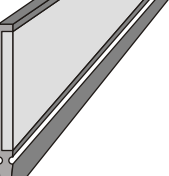
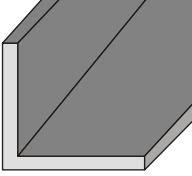
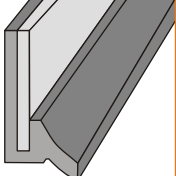
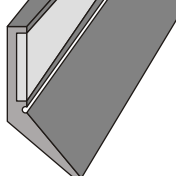
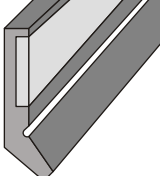
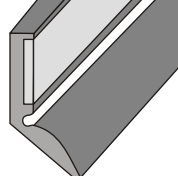
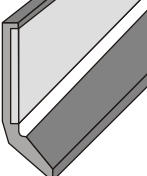
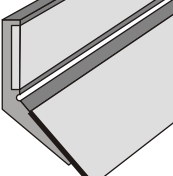
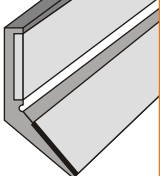
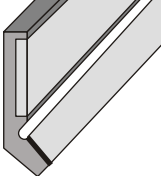
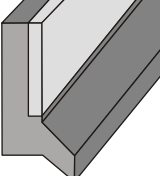
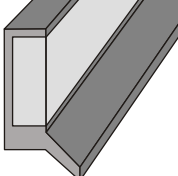
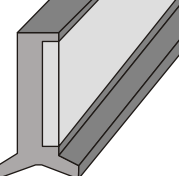
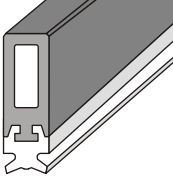
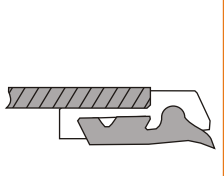
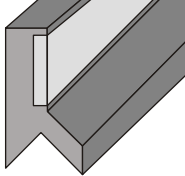
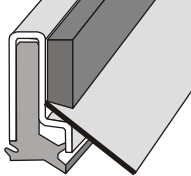
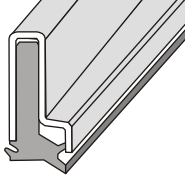
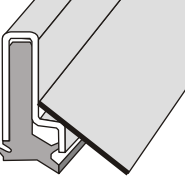
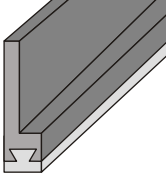
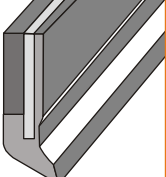
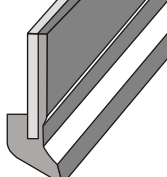
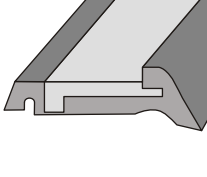
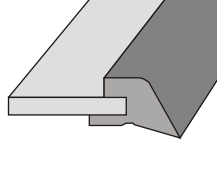
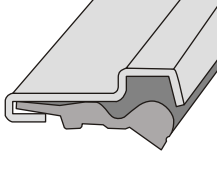
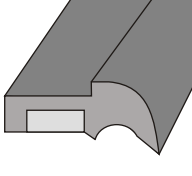
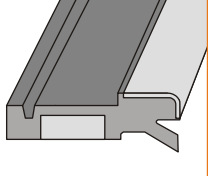
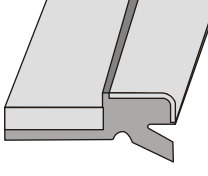
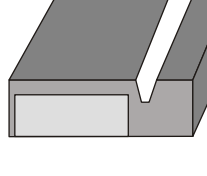
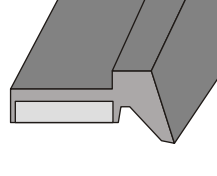
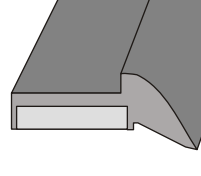
					
*	*	*	*	*	*
					
FBA-V	FBA-V22/28/40	FBA-V-14/18/25	FBA-V-14/18/25	E-BAS 18/25/40	E-BA 18/25
					
FBA-EV	FBA-WM	FBA-VR	FBA-V S	FBA-VKO	FBA-VM
					
FBA-VM90°	FBA-V mini	FBA-V flex	FBA-V flex S	FBA-V flex G	FBA-V flex Q30
					
FBA-V flex P	FBA-V flex P	FBA-V flex SP	FBA-E	FBA-E K	FBA-E 18D
					
E-BA D18	E	FBA-E20/25 D	FBA-U 18/25	FBA	FBA - P
					
TSA GL	TSA 8/12	TSA	TSA D	TSA R	TSA E
					
TSA - M	TSA - MZ	TSA - MZ K	TSA - MZ 13	TSA - M16 M4	TSA - M16 M5

* Osłony wykonywane również na indywidualne zamówienie klienta

PRODUKTY DLA PRZEMYSŁU, DORADZTWO TECHNICZNE

44-190 Knurów • Thomasa Wilsona 24A • Tel. +48 (32) 42 06 721 • Fax: +48 (32) 42 06 708 • e-mail: thk@hennlich.pl • www.hennlich.pl



HENNLICH posiada własny magazyn w Knurowie.



HENNLICH jest ukierunkowany na utrzymanie ciągłości produkcji, pracy maszyn i linii technologicznych.

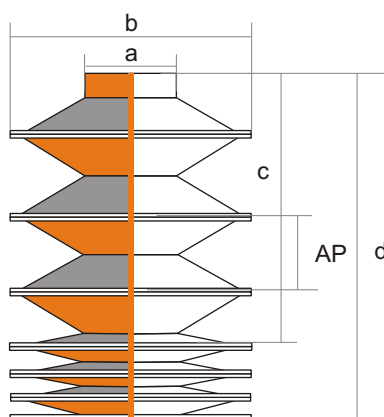

Wykonujemy osłony w dowolnym wymiarze z uwzględnieniem ograniczeń konstrukcyjnych.

Dlaczego warto z nami współpracować?

I. Produkty dla przemysłu zgromadzone w jednym miejscu. Jako firma HENNLICH istniejemy na Polskim rynku od 2001 roku. Zapewniamy dostęp do części zamiennych i produktów do utrzymania ruchu. W ofercie między innymi: sprężyny i uszczelnienia techniczne, układy centralnego smarowania, szybkozłączka, dysze wodne, pompy przemysłowe itp.

II. Własny magazyn. Szybka dostawa. Własny magazyn oraz duże zasoby magazynowe produktów, gwarantują szybką i bezproblemową dostawę do klienta.

III. Asortyment dostosowany do indywidualnych wymagań klientów. Jesteśmy w stanie wykonać osłony wg informacji podanych przez klienta, na podstawie szkiców technicznych. Oferujemy również zgarniacze zapewniające usuwanie nawet najdrobniejszych cząstek kurzu lub brudu. Zgarniacze posiadają doskonałe właściwości mechaniczne, wysoką odporność na ścieranie, odporność na oleje mineralne, chłodziwa, lub hydroliczne.

IV. Naszą siłą jest duża wiedza techniczna naszych pracowników, podparta długoletnim doświadczeniem. W przypadku problemów technicznych zespół naszych pracowników oferuje wsparcie oraz pomaga znaleźć odpowiednie rozwiązanie.

V. Projektujemy indywidualne rozwiązania oraz czuwamy nad ich wdrożeniem do seryjnej produkcji. Analizujemy potrzeby klientów oraz określamy wspólnie odpowiedni profil zapotrzebowania.

VI. Trwała współpraca. Poświęcamy wiele uwagi, aby współpraca i wzajemne relacje z Klientami przynosiły najlepsze rezultaty.

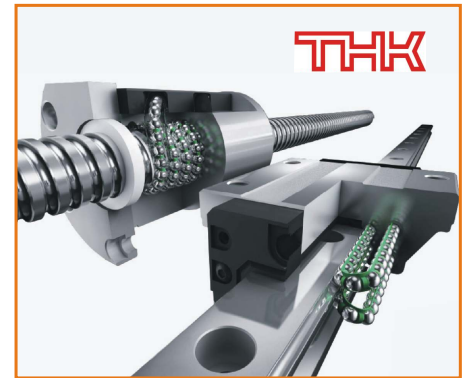

Wysokiej klasy prowadnice oraz inne elementy techniki liniowej produkcji THK w Japonii, gwarantują najwyższą jakość i niezawodność. Produkty THK to duże prędkości, długa żywotność, cicha praca, małe wymagania serwisowe, stabilny i płynny ruch.

VII. Technika liniowa THK
Firma THK, której siedziba i centrum logistyczne znajdują się w Tokio w Japonii, powstała w 1971 roku. THK jest światowym pionierem w projektowaniu mechanizmów prowadnic liniowych. Nazwa „THK” pochodzi od słów „Toughness,” „High Quality,” „Know-how” (Wytrzymałość, Wysoka jakość, Wiedza). Produkty THK nie mają sobie równych pod względem jakości wykonania oraz parametrów eksploatacyjnych. Cechują się kilkukrotnie dłuższym okresem eksploatacji, cichą pracą, równomiernym oporem ruchu, dłuższym okresem międzyobsługowym.

VIII. Wymiary zgodne z międzynarodowym standardem. Szyny prowadnic liniowych docinamy na wymiar. Osłony produkowane są wg wymagań klientów.

IX. Łatwy montaż i wymiana części. Zapewniamy zamienność wózków, osłon oraz wymienność zużytych części na nowe.

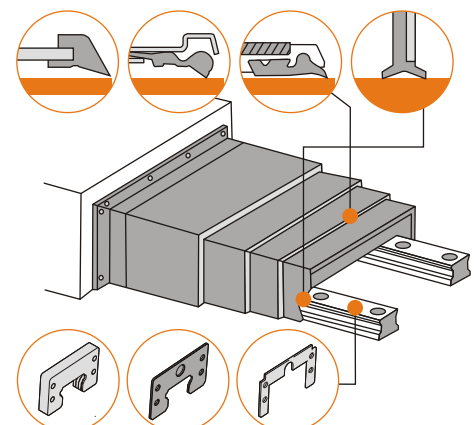

Reprezentujemy w Polsce:



W ofercie posiadamy zgarniacze standardowe jak i wykonywane na indywidualne zamówienie.

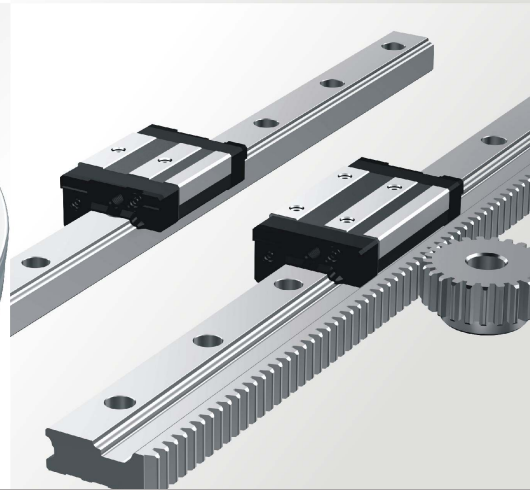
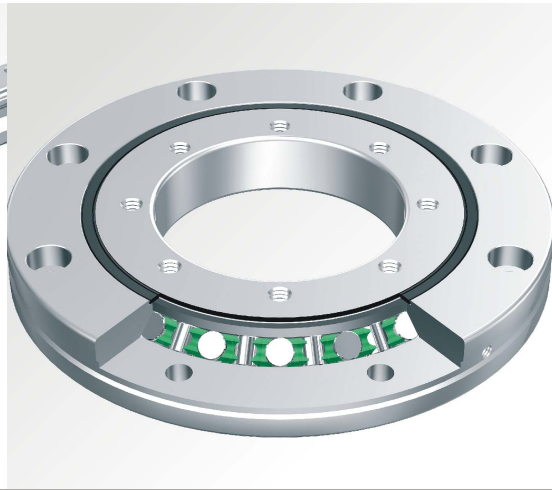
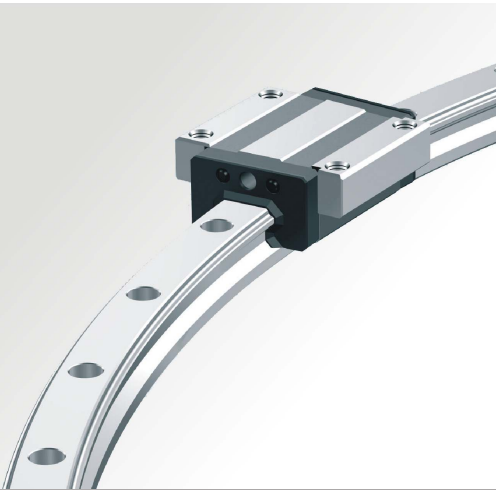
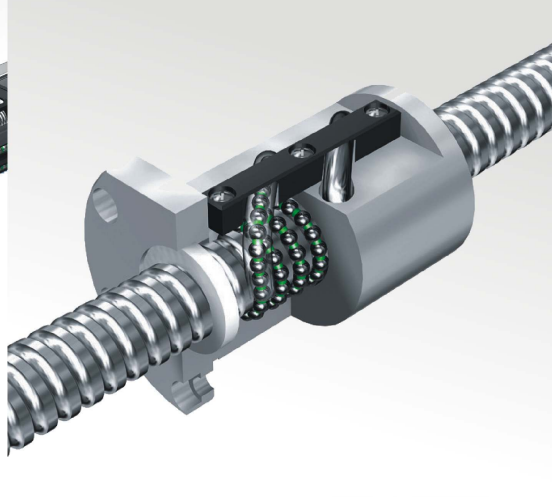
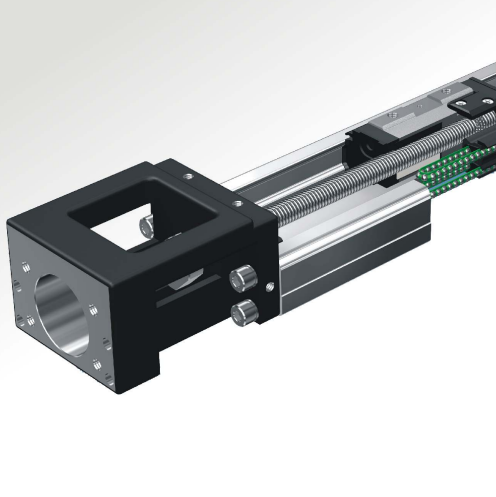

 **HENNLICH**

Thomasa Wilsona 24A
44-190 Knurów
tel.: +48 (32) 42 06 721
fax: +48 (32) 42 06 708
thk@hennlich.pl

www.hennlich.pl